



Saniclean®

Simplify Your Life



RELAXANT

MANUEL D'UTILISATION

MANUEL D'UTILISATION



Saniclean®

Simplify Your Life



Merci de lire attentivement cette notice avant d'utiliser l'appareil

SOMMAIRE

01. Consignes de sécurité	04
02. Recommandations d'utilisation	06
03. Fonctions du RELAXANT	07
04. Schéma général de principe	08
05. Installation du RELAXANT	09
06. Première utilisation	11
07. Entretien	12
08. Non utilisation prolongée	13
09. Auto diagnostic	14
10. Points à vérifier avant retour au SAV	15
11. Caractéristiques techniques de l'appareil	16
12. Certificat de Garantie	17

Nous vous remercions d'avoir choisi SANICLEAN.

SANICLEAN est une marque Européenne qui distribue des produits certifiés CE et conformes au règlement CE REACH.

L'utilisation quotidienne d'un RELAXANT contribue à la protection de l'environnement en réduisant de manière considérable l'utilisation du papier hygiénique.

L'utilisation quotidienne d'un RELAXANT est bénéfique pour la santé car elle diminue en outre de manière considérable les problèmes d'hémorroïdes et d'irritation.

L'utilisation quotidienne d'un RELAXANT procure détente et bien-être.



Saniclean®
Simplify Your Life

Merci de lire attentivement cette rubrique et d'utiliser le RELAXANT conformément aux recommandations d'utilisation.

Respectez scrupuleusement les avertissements de sécurité pour votre bien et celui des autres utilisateurs

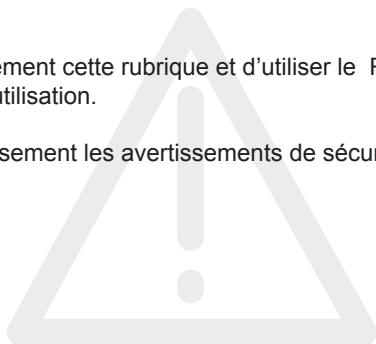

LE NON RESPECT D'UNE CONSIGNE DE SECURITE PEUT PROVOQUER DES DOMMAGES CORPORELS ET MATERIELS IMPORTANTS





Pour votre sécurité, lisez attentivement ce manuel avant toute utilisation du produit



Si une personne est incapable d'ajuster la température en toute autonomie et est susceptible d'utiliser votre appareil, vérifier que la température du siège et de l'eau sont au niveau le plus bas.



Vérifier que votre réseau est bien en 220-240 Volts. Vérifier également que votre prise de courant est aux normes en vigueur et qu'elle dispose d'une prise reliée à la terre. N'utiliser cet appareil que sur un réseau en 220-240 Volts.



Ne jamais démonter, réparer ou modifier l'appareil. Seul un technicien de SANICLEAN est habilité à le faire. Le non respect de cette consigne entraîne la nullité de la garantie.



Ne pas asperger l'abattant ou le câble électrique avec un liquide, ceci pourrait provoquer un court-circuit.



Ne pas utiliser de produits abrasifs ou brosses pour nettoyer votre appareil. Utilisez uniquement des éponges et des produits neutres.



Ne jamais poser, ni approcher de substances inflammables près de l'appareil, afin d'éviter toute détérioration.



Ne jamais forcer la lunette ou le couvercle à se fermer plus vite que prévu pour éviter de casser le système de fermeture ralentie. Ne pas monter ou placer des objets lourds sur l'abattant.



Ne jamais coudre ou pincer le flexible d'alimentation d'eau cela affecterait la pression et engendrerait un dysfonctionnement de la fonction lavage



En cas de non-utilisation prolongée, veillez à bien débrancher l'appareil et vidanger l'eau du réservoir de l'abattant.



Pour éviter de perturber la fonction activée ne pas couvrir la zone de commande (en bout du siège), comme par exemple du papier, du film plastique, etc



En cas de basse pression d'eau il y a risque de brûlure sur la peau due à l'augmentation rapide de la température sortant des buses, faire très attention.

Veiller à respecter scrupuleusement les recommandations d'utilisation du RELAXANT

- N°1 En cas de non utilisation prolongée, veillez à bien débrancher le RELAXANT et à vidanger l'eau du réservoir (voir chapitre 8).
- N°2 Veiller à installer votre RELAXANT à l'abri des rayons du soleil, ceux-ci pouvant à terme décolorer l'appareil.
- N°3 Veiller à ne pas uriner sur les buses de lavage.
- N°4 Veiller à ne jamais brancher d'autres appareils sur la prise de votre RELAXANT.
- N°5 Ne jamais vous appuyer sur l'abattant du RELAXANT.
- N°6 Il est fortement recommandé de débrancher votre RELAXANT en cas d'orage.
- N°7 Ne jamais utiliser votre RELAXANT dans des pièces dont la température est négative pour que l'eau du réservoir ne gèle pas.
- N°8 Veiller à utiliser votre RELAXANT avec délicatesse sans jamais forcer ni sur les commandes tactiles, ni sur le système de fermeture amortie de l'abattant.
- N°9 Veiller à ne pas utiliser votre RELAXANT dans une pièce trop humide et non aérée. L'excès d'humidité pouvant exposer l'appareil à de la moisissure.
- N°10 Ne jamais monter, ni poser d'objet lourd sur le couvercle pour éviter de casser ou déformer celui-ci.
- N°11 Veiller à utiliser RELAXANT sur un WC aux normes CE, à la place de l'ancien abattant.
- N°12 Si l'eau de votre réseau est calcaire, veiller à connecter le filtre anti calcaire fourni avec votre RELAXANT afin d'éviter que les buses ne s'obstruent prématurément avec le calcaire.

Pour que votre RELAXANT soit efficace, veillez à bien ajuster les paramètres d'utilisation, à bien vous positionner sur la lunette et à vous détendre



Lavage familial
Lavage arrière par jet d'eau pour un nettoyage optimal



Adaptation
S'adapte à la plupart des cuvettes existantes



Lavage féminin
Nettoyage doux, sans irritation, hygiénique et confortable



Siège chauffant
Permet de chauffer le siège de l'abattant à sa convenance (bas = 36°C, moyen = 38°C, haut = 40°C)



Température de l'eau
L'utilisateur peut régler à sa convenance la température de l'eau de la température ambiante à 38°C



Lumière nocturne
Des Leds illuminent toute la cuvette, pour plus de confort et de sécurité



Double douchette
Deux douchettes nettoyante et auto nettoyante, l'une pour le lavage familial, l'autre pour le lavage féminin



Stérilisation par UV
Le tout nouveau dispositif de lumière UV élimine les germes et les bactéries, afin de garder une hygiène optimale



Déclipsage rapide
Appuyer sur le bouton à l'arrière droit de l'appareil afin de déclipser l'abattant de sa plaque de fixation



Matériau antibactérien
Les douchettes et le siège sont conçus avec un plastique spécial qui offre une protection antibactérienne à 99%



T de dérivation
Un filtre est intégré au T de dérivation afin de purifier l'eau avant qu'elle ne s'introduise dans l'appareil



Descente assistée
Lunette et couvercle se ferment doucement pour éviter le bruit et optimiser la sécurité

Configuration

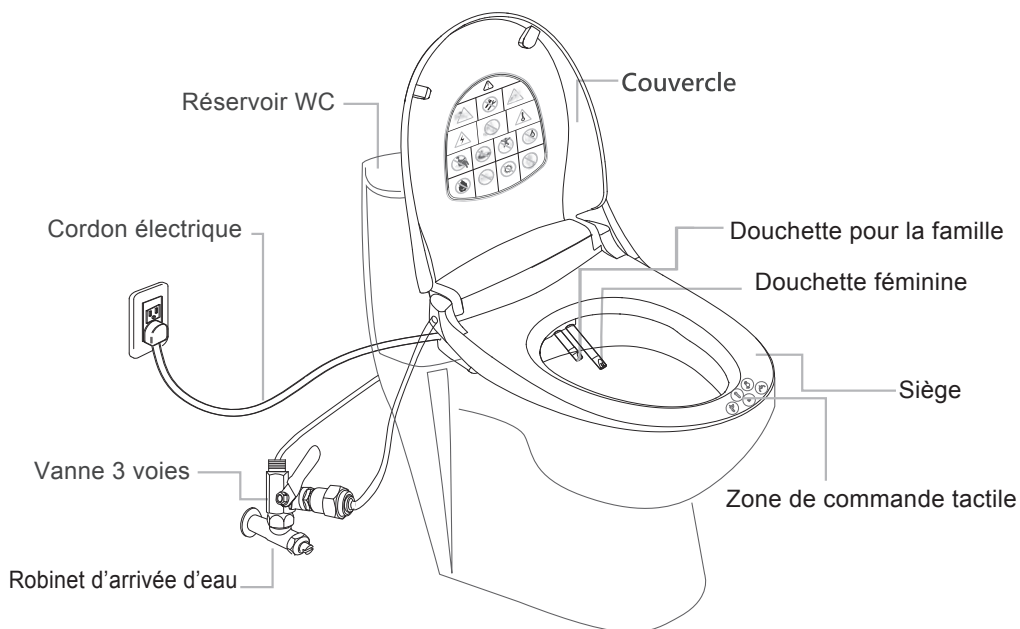

Pièces fournies

Manuel d'utilisation	Fixations abattant	Vanne + Tuyau d'alimentation
<p>Saniclean® RELAXANT USER MANUAL</p>	<p>x2 x2 x2 x2</p>	<p>Vanne/Tuyau x 1</p>
	<p>x1</p>	

Etape 1 . Avant l'installation

1. Retirer l'abattant existant

Les étapes peuvent être différentes suivant le type d'abattant

Siège et couvercle
Cuvette/fixations

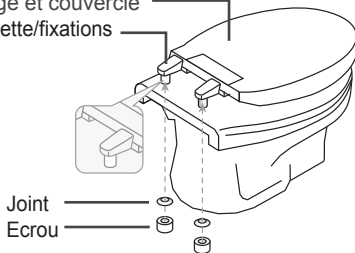

2. Après avoir couper l'eau, tirer la chasse d'eau pour vider complètement le réservoir



Fermer l'arrivée d'eau

Etape2 . Installation de la plaque de fixation

La plaque de fixation et les joints doivent être installés de la façon suivante

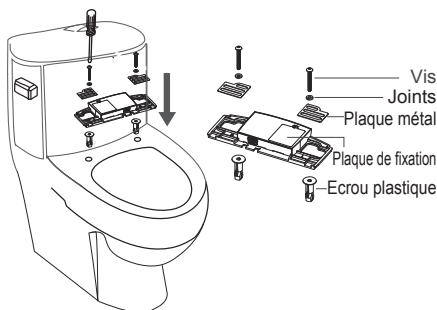

Etape3 . Connexion de la vanne 3 voies et du flexible d'alimentation d'eau

La vanne 3 voies nécessite une installation correcte afin que le filtre remplisse sa fonction. Une mauvaise installation pourrait entraîner une fuite.

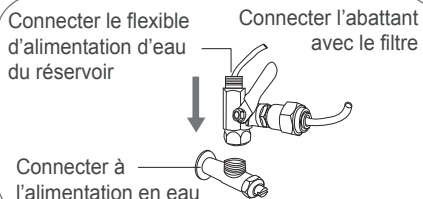

Etape 4 . Fixation de l'abattant

Glisser l'abattant dans la plaque de fixation.

Le "Click" indique que celui-ci est correctement installé

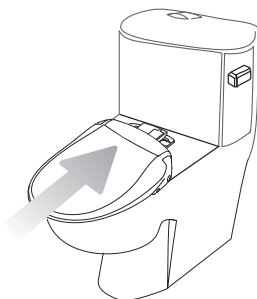

Etape 5 . Test de fonctionnement

Ouvrir doucement l'arrivée d'eau et brancher l'alimentation électrique, attendre 25 secondes. Lorsque la lumière apparait et que vous entendez un signal sonore, votre appareil est prêt à fonctionner. NB : S'asseoir sur le siège pour le test de fonctionnement, si le produit se met en fonction avant vous être assis, débrancher l'alimentation électrique et attendre 30 secondes avant de la rebrancher .

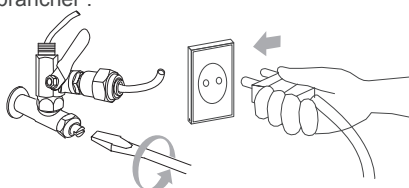

Avant utilisation

⚠ Avis Important

※ S'asseoir sur l'appareil avant utilisation

1. Cet appareil est équipé d'un détecteur de présence. L'appareil ne peut pas fonctionner sans la présence de quelqu'un sur le siège.
2. Afin d'éviter une opération non souhaitée, toutes les fonctions du produit ne peuvent être activées que par un contact sur un seul touche digitale à la fois.
3. Lorsque l'utilisateur à touche fonction souhaitée et que le bip retenti, ne plus toucher aucune autre touche (figure 2).

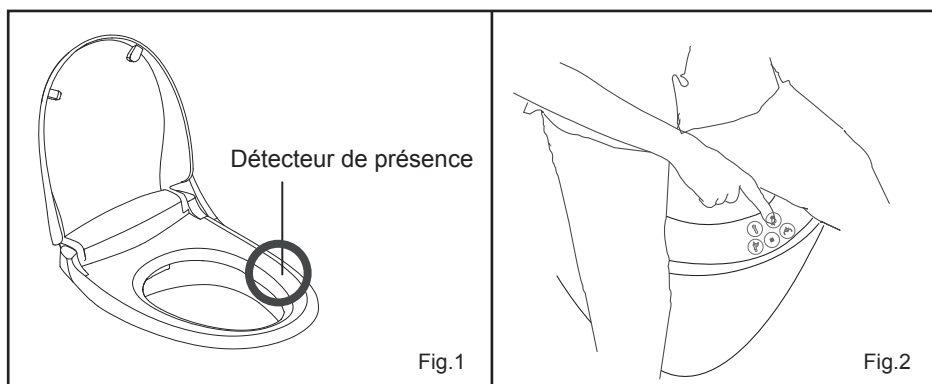

※ Jet d'eau

L'eau qui sort des douchettes sert à les nettoyer ou à ajuster la pression même lorsque l'abattant n'est pas utilisé.

L'eau restante s'écoule dans la cuvette, ce n'est pas un dysfonctionnement.

※ Auto nettoyage des douchettes et stérilisation par rayon UV













L'appareil nettoie automatiquement les douchettes avant et après chaque utilisation. La stérilisation des douchettes par rayon UV se déclenche après 60 secondes et durant 3 minutes

※ Basse pression d'eau

Si l'utilisateur sent la température de l'eau augmenter rapidement dans le cas d'une basse pression de l'eau, baisser immédiatement la température de l'eau afin d'éviter toute brûlure.

Vérifier les points suivants :

- Alimentation d'eau : vérifier si l'alimentation fonctionne normalement
- Ouverture du robinet d'arrêt : vérifier que celui-ci soit entièrement ouvert
- Filtre : vérifier que le filtre du robinet n'est pas obstrué

Fonctions	Comment procéder									
Lavage familial 	<ol style="list-style-type: none"> 1. Choisir le mode de lavage familial à l'aide de la touche digitale  surle devant du siège 2. Après le démarrage du lavage, pour ajuster la pression de l'eau, appuyer de façon successive sur la touche digitale  3. Appuyer sur la touche digitale  pour arrêter le lavage. 									
Lavage féminin 	<ol style="list-style-type: none"> 1. Choisir le mode de lavage féminin à l'aide de la touche digitale  surle devant du siège 2. Après le démarrage du lavage, pour ajuster la pression de l'eau, appuyer de façon successive sur la touche digitale  3. Appuyer sur la touche digitale  pour arrêter le lavage. <p>Le lavage peut durer 3 minutes , puis s'arrêtera automatiquement au bout de 3 minutes pour raison de sécurité</p>									
Température de l'eau et du siège 	<ol style="list-style-type: none"> 1. Appuyer sur la touche digitale  pour la température de l'eau et du siège 2. Il existe 2 niveaux de température : <table border="1" data-bbox="285 780 1016 926"> <thead> <tr> <th>Position du témoin lumineux</th> <th>Eteint</th> <th>Allumé</th> </tr> </thead> <tbody> <tr> <td>Température de l'eau</td> <td>Température ambiante</td> <td>37° ± 1°C (Approx.)</td> </tr> <tr> <td>Température du siège</td> <td>Température ambiante</td> <td>37° ± 1°C (Approx.)</td> </tr> </tbody> </table>	Position du témoin lumineux	Eteint	Allumé	Température de l'eau	Température ambiante	37° ± 1°C (Approx.)	Température du siège	Température ambiante	37° ± 1°C (Approx.)
Position du témoin lumineux	Eteint	Allumé								
Température de l'eau	Température ambiante	37° ± 1°C (Approx.)								
Température du siège	Température ambiante	37° ± 1°C (Approx.)								
Lumière nocturne 	<p>Appuyer sur la touche digitale  pour activer ou désactiver la lumière nocturne. Par défaut la lumière est toujours en position allumée après branchement de la prise de courant.</p>									
Stérilisation par lumière UV	<p>L'appareil stérilise automatiquement les buses de lavage par une lumière UV pendant 3 minutes, 60 secondes après chaque utilisation</p>									



En cas d'anomalies constatées

- Fuite d'eau constante
- Siège fêlé
- Pas d'électricité malgré la prise branchée
- Mauvaise odeur à proximité du siège
- Fuite électrique
- Autre dysfonctionnement



Ne plus utiliser l'appareil

- Débrancher la prise de courant
- Fermer l'arrivée d'eau
- Appeler le service après-vente

Entretien et Nettoyage



Débrancher impérativement l'appareil avant le nettoyage

Ne pas vaporiser d'eau ou de produit ménager directement sur l'appareil ou son cordon d'alimentation. Essuyer l'appareil avec un chiffon doux et humide.de.

Aérer chaque jour votre salle de bain ou WC. Un environnement trop humide peut engendrer des dysfonctionnements.

1 Nettoyage du siège

Utiliser un chiffon doux et humide pour nettoyer et doux et sec pour essuyer.

Ne pas utiliser de chiffon rêche ou de papier toilette pour essuyer le plastique pour ne pas rayer les surfaces.

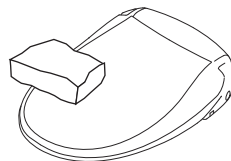

2 Nettoyage de la zone entre l'abattant et la cuvette

1. Enlever l'abattant :

- Presser le bouton de déclipage de l'abattant sur le côté droit de l'appareil.
- Tirer le produit vers l'avant avec la main.
- Lors du retrait attention de ne pas trop tirer sur le cordon électrique et le tube d'alimentation d'eau.

2. Nettoyer la surface en de la cuvette et l'arrière du boîtier.

3. Replacer l'abattant : glisser le produit sur sa plaque de fixation.

Le "Click" indique que le produit est bien enclenché.

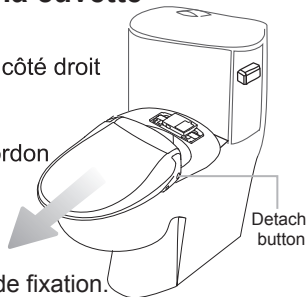

3 Nettoyage des douchettes

1. Enfiler un gant ménager.
2. Appliquer un peu de liquide vaisselle dilué ou un détergent neutre sur un chiffon doux et nettoyer le bras des douchettes.
3. Utiliser une brosse à dents pour nettoyer les buses de lavage.
4. Les douchettes se rétractent d'elles même.

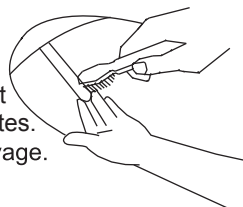

En cas de non utilisation prolongée, il est recommandé d'effectuer les opérations suivantes :

- ETAPE 1** Débrancher l'appareil en retirant le câble de la prise
- ETAPE 2** Fermer le robinet d'arrivée d'eau
- ETAPE 3** Déclipser l'abattant en appuyant sur le bouton prévu à cet effet
- ETAPE 4** Vidanger le réservoir d'eau de l'appareil en dévissant le bouchon à l'aide d'une pièce de monnaie
- ETAPE 5** Après la vidange du réservoir, revisser correctement le bouchon

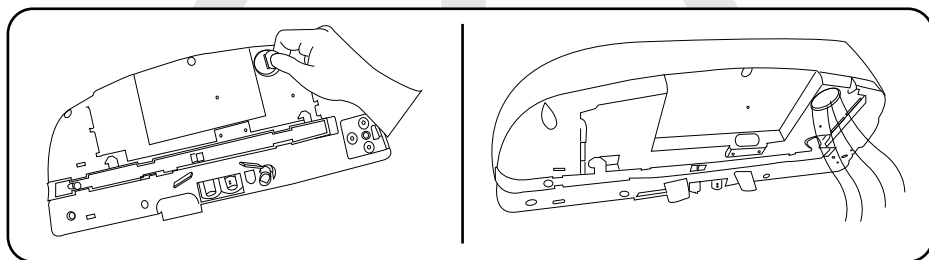

AVANT D'UTILISER A NOUVEAU LE RELAXANT

- ETAPE 1** Ouvrir le robinet d'arrivée d'eau
- ETAPE 2** Rebrancher la prise de courant

A vérifier avant de contacter le SAV

	Problème	Cause possible	Solution
1	J'ai sélectionné la fonction mais l'appareil ne fonctionne pas	<ul style="list-style-type: none"> ▪ Vérifiez le branchement électrique 	<ul style="list-style-type: none"> ▪ Branchez le cordon électrique
2	J'ai pas ou peu de pression d'eau	<ul style="list-style-type: none"> ▪ Vérifiez que la vanne 3 voies est ouverte ▪ Vérifier que le tube d'alimentation d'eau n'est pas entortillé ▪ Vérifiez que les buses des douchettes ne sont pas bouchées ▪ Vérifiez que le bras des douchettes n'est pas sale 	<ul style="list-style-type: none"> ▪ Ouvrez la vanne 3 voies ▪ Démêlez le tube d'alimentation d'eau ▪ Nettoyez les buses des douchettes de lavage ▪ Nettoyez le bras des douchettes
3	L'eau s'arrête de façon inattendue	<ul style="list-style-type: none"> ▪ Le temps de lavage a excédé 3 mn ▪ Vous êtes mal positionné sur le siège ▪ Il y a une panne de courant 	<ul style="list-style-type: none"> ▪ Recommencez le lavage ▪ Ajustez votre position sur le siège ▪ Débranchez puis rebranchez l'alimentation électrique
4	Mon siège n'est pas chaud	<ul style="list-style-type: none"> ▪ La température du siège est réglée sur OFF 	<ul style="list-style-type: none"> ▪ Appuyez à nouveau sur la touche digitale température
5	L'eau ne chauffe pas	<ul style="list-style-type: none"> ▪ La température de l'eau est réglée sur OFF 	<ul style="list-style-type: none"> ▪ Appuyez à nouveau sur la touche digitale température

Avant de retourner votre RELAXANT au SAV, veuillez prendre contact avec SANICLEAN qui vous indiquera la procédure à suivre.

Pour faciliter cette procédure, vérifiez préalablement les points suivants :

POINTS A VERIFIER

L'appareil ne fonctionne plus du tout :

1. Le câble est-il correctement branché ?
2. L'appareil est-il sur Marche (ON) ?
3. Y-a-il des témoins lumineux allumés ?
4. L'utilisateur est-il détecté par l'appareil ?

Les fonctions lavage (Familial et Féminin) ne fonctionnent plus :

1. L'arrivée d'eau est-elle ouverte ?
2. N'y-a-t-il pas de fuite dans le tube d'arrivée d'eau ?
3. Le tube d'arrivée d'eau n'est-il pas bouché par un corps étranger ?
4. Le jet des buses n'est-il pas bouché par un corps étranger ?
5. Le jet des buses ne semble-t-il pas obstrué par du calcaire ?
6. Quels témoins sont allumés ?

La pression d'eau est faible :

1. L'arrivée d'eau est-elle ouverte au maximum ?
2. Le tube d'arrivée d'eau n'est-il pas bouché par un corps étranger ou entortillé ?
3. Sur quel niveau de pression d'eau l'appareil est-il réglé ?

La température de l'eau, du séchage ou de la lunette ne fonctionnent pas :

1. L'appareil est-il branché sur le secteur ?
2. Ces fonctions sont-elles activées ?
3. Sur quel niveau de température sont réglés l'eau et la lunette ?

MUNISSEZ VOUS DE VOTRE FACTURE D'ACHAT, AINSI QUE DU N° DE SERIE DE VOTRE RELAXANT, ILS VOUS SERONT DEMANDES POUR TOUT RETOUR SAV

	RELAXANT	RELAXANT Allongé
Alimentation Electrique	AC 200-240V 50/60Hz	
Longueur du câble électrique	1,20 m	
Pression d'eau	De 0,69 bar à 7,35 bars	
Puissance électrique : <ul style="list-style-type: none"> • Chauffage de l'eau • Chauffage du siège • Chauffage du séchage 	<ul style="list-style-type: none"> • 1000W • 52W • 130W 	
Protection Court Circuit	15 mA (GFCI)	
Dimensions	L 490 x l 375 x H 110 mm	L 520 x l 375 x H 110 mm
Poids	3,1 Kg ± 0.3	

Veiller à bien remplir les éléments du certificat de garantie. En cas de retour SAV, ces informations, ainsi que la facture d'origine seront exigées

NOM DU PRODUIT : SANICLEAN

NOM DU MODELE RELAXANT

N° de série (sur l'appareil)

DATE D'ACHAT

GARANTIE

SIMPLE

1. La garantie est d'une durée de 2 ans à compter de la date d'achat mentionnée sur la facture d'achat.
2. La garantie comprend la main d'œuvre pour la réparation, ainsi que toutes les pièces de rechange nécessaires.
3. La garantie n'est applicable que si les éléments ci-dessus sont fournis intégralement avec copie de la facture.
4. La garantie s'applique uniquement sur les pièces défectueuses du fait du constructeur et non sur les pièces endommagées par l'utilisateur, notamment :
 - En cas de démontage par toute personne autre que les techniciens SANICLEAN habilités.
 - Installation non conforme à nos recommandations.
 - Dommages dus à des éléments extérieurs (tempête, incendie, ...)
 - Branchement sur une prise électrique non conforme.
 - Et plus généralement tous dommages liés à une utilisation autre que celles indiquées dans le manuel d'utilisation.

SANICLEAN SAS
SERVICE APRES VENTES
55, rue Camille Pelletan
33150 CENON
+33 (0)5 56 81 56 72



13

EN 55014-1 :2006+A1 :2009

EN55014-2 :1997+A1 :2001+A2 :2008 EUT Cat.II

EN60335-1:2002+A11:2004+A1:2004+A12:2006+A2:2006+A13:2008+A14:2010

EN60335-2-84 :2003+A1 :2008

Fabriqu é à TW pour SANICLEAN SARL

55, RUE Camille Pelletan

33150 CENON

+33 (0)5 56 81 56 72

CIUP 8100

DOP N° BTW-01-2013-11-20

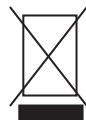

CE PRODUIT ET SES ACCESSOIRES NE DOIVENT PAS ETRE
JETES AVEC VOS DECHETS MENAGER.

SI VOUS SOUHAITEZ VOUS SEPARER DE VOTRE PRODUIT,
VEILLEZ A LE DEPOSER DANS UNE DECHETTERIE PREVUE
A CET EFFET ;

VOUS POUVEZ EGALEMENT PRENDRE CONTACT
DIRECTEMENT AVEC LE REVENDEUR DE SANICLEAN AFIN
DE VOIR COMMENT PROCEDER A L' ELIMINATION DE
VOTRE ANCIEN RELAXANT



Saniclean®

Simplify Your Life



Saniclean®

Simplify Your Life

Further information on :

www.saniclean.fr