

Kinedo
FRANCE

Balnéo

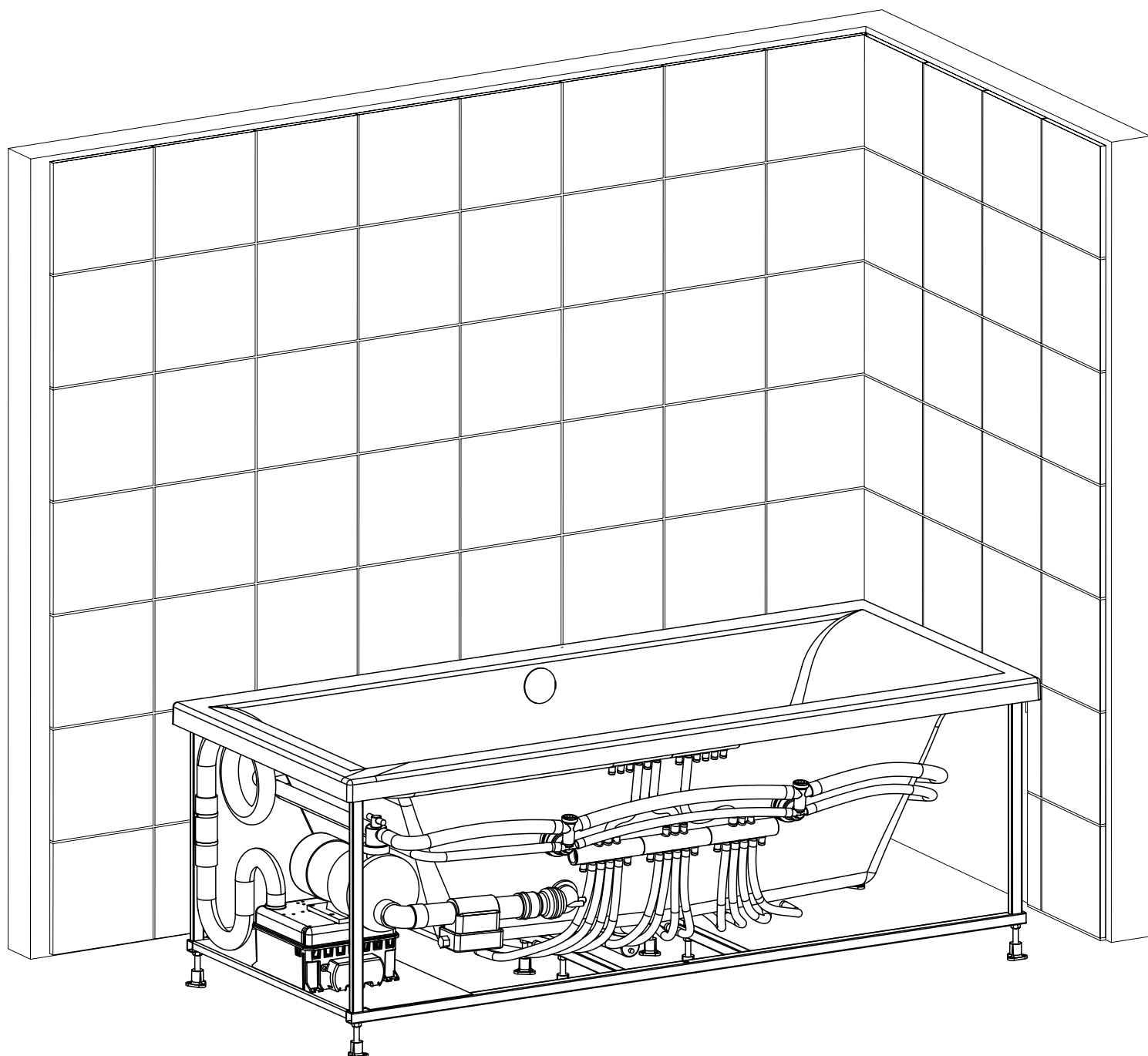

**Guide d'installation
et d'utilisation**

SOMMAIRE

PRÉAMBULE	4
Mise en garde	4
Outillage nécessaire	4
LE CHANTIER	5
L'installation électrique	5
Avant l'installation	5
POSER LA BAIGNOIRE	6
Régler le niveau	6
Repérer l'emplacement de la baignoire	6
Raccorder la robinetterie et le vidage*	6
Fixer la baignoire.....	6
LE BRANCHEMENT ÉLECTRIQUE	7
La liaison équipotentielle	7
L'alimentation électrique	7
MISE EN ROUTE ET CONTRÔLES	7
Essais	7
Étanchéité et jonction avec le mur	8
Les tabliers fournis.....	8
La création de tablier	8
ENTRETIEN	9
Pour désinfecter	9
Pour détartrer	9
L'entretien en surface	9
UTILISATION	9
La mise en route	9
Le spot Chromothérapie:.....	10
Le système Kietude* ,la Musique	10
L' Aromathérapie:	10
Les systèmes et leurs massages intégrés :.....	11
GARANTIE	11

PRÉAMBULE

Nous vous remercions d'avoir choisi votre baignoire Kinedo, première marque sur le marché français de la balnéothérapie.

En dehors du raccordement électrique, l'installation d'une baignoire balnéo ne requière pas de connaissances techniques particulières et peut être installée par vous-même.

Respectez les recommandations décrites dans ce document, elles garantissent le bon fonctionnement et la longévité de votre baignoire.

Pour toute question n'hésitez pas à contacter notre service technique au numéro figurant au dos de la notice.

Mise en garde

Le non-respect des conseils d'utilisation et méthodes de pose, entraînera l'annulation de la garantie.

Cet appareil n'est pas prévu pour être utilisé par des personnes (y compris les enfants) dont les capacités physiques, sensorielles ou mentales sont réduites, ou des personnes dénuées d'expérience ou de connaissance, sauf si elles ont pu bénéficier, par l'intermédiaire d'une personne responsable de leur sécurité, d'une surveillance ou d'instructions préalables concernant l'utilisation de l'appareil. Il convient de surveiller les enfants pour s'assurer qu'ils ne jouent pas avec l'appareil.

Outillage nécessaire

LE MATÉRIEL

- Du mastic silicone pour acrylique
- Un ruban de téflon
- Des tasseaux de 25 x 25 mm
- Des chevilles et des vis
- Des flexibles d'alimentation inox
- Un flexible d'évacuation de \varnothing 40mm
- Une boîte de connexion étanche
- Des dominos ou connecteurs rapides
- Une sortie de câble
- Un interrupteur différentiel 30 mA
- Un disjoncteur divisionnaire 16 A
- Un joint mousse isophonique

LES OUTILS

- Une scie
- Un cutter
- Un mètre
- Un crayon
- Un niveau
- Un marteau
- Une visseuse
- Une perceuse
- Un foret à béton
- Un tournevis
- Une scie cloche
- Une pince coupante
- Un jeu de clés plates
- Une pince à dénuder
- Une pince à dénuder
- Un pistolet à cartouche

LE CHANTIER

Si vous ne l'installez pas immédiatement, stockez votre baignoire à plat.

Si vous devez redresser la baignoire pour passer une porte par exemple, veillez à toujours garder les moteurs vers le haut.

Dégagez la pièce au maximum, la baignoire doit être posée sur un sol fini ((carrelage, béton ciré...).

Les murs doivent être carrelés et la baignoire vient en appuis **contre** le carrelage.

Si vos murs ou votre sol ne sont pas carrelés, appliquez une peinture d'étanchéité.

Il est recommandé d'installer un dispositif d'aspiration des buées dans la salle de bains.



La baignoire ne doit subir aucune modification (sciage, meulage de renfort, déplacement de pompe ...) autre que le perçage pour robinetterie

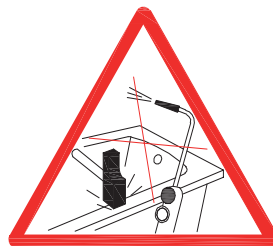
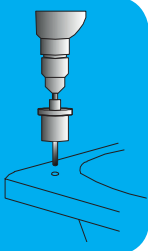

Pendant toute la durée des travaux, protéger la baignoire contre toute agression : brûlures, chocs, rayures, décapants, solvants ...

L'installation électrique

L'installation électrique doit être réalisée par un électricien qualifié.

Elle doit être assurée par un circuit monophasé indépendant raccordé à la terre. La section minimum des conducteurs est de 2,5 mm². La ligne doit être protégée au tableau électrique par un dispositif différentiel 30 mA et par un coupe-circuit ou un disjoncteur divisionnaire de 16 A.

Elle peut cheminer en encastré, sous goulotte ou tube IRL. Cette installation est à fournir par vos soins.

Le raccordement électrique de la baignoire doit se faire dans une boîte de connexion étanche IP 55 (encastrée ou en saillie) équipée d'une sortie de câble. Attention à la placer hors des volumes 0, 1 et 2 !

Il faut relier les parties métalliques de la baignoire à la liaison équipotentielle de la salle de bains :

C'est obligatoire (norme NF C15-100), prévoyez donc un câble supplémentaire d'une section allant de 2,5 à 6mm².

Avant l'installation

Coupez le courant de la salle de bain au tableau général du logement et fermez les robinets d'arrêt des canalisations d'eau. Si vous devez utiliser un outil électrique, vous le brancherez dans une autre pièce à l'aide d'une rallonge. Si vous avez besoin de vous éclairer, munissez-vous d'une baladeuse suffisamment puissante. Vérifiez bien que vous avez tous les éléments et accessoires de la baignoire.



- La baignoire vient en appuis contre le carrelage.
- Gardez toujours les moteurs vers le haut.
- Protégez la baignoire de toutes agressions: chocs, solvants etc...
- Faites appel à un électricien qualifié.
- Respectez la norme électrique NF C 15-100.
- Coupez le courant avant le début des travaux.

POSER LA BAIGNOIRE

Régler le niveau

Installez la baignoire à l'emplacement prévu et contrôlez son **horizontalité** au niveau à bulle dans le sens de la largeur et de la longueur.

Si le sol n'est pas plan, rattrapez le niveau en vissant ou dévissant les pieds. **Laissez les pieds libres et non scellés.**

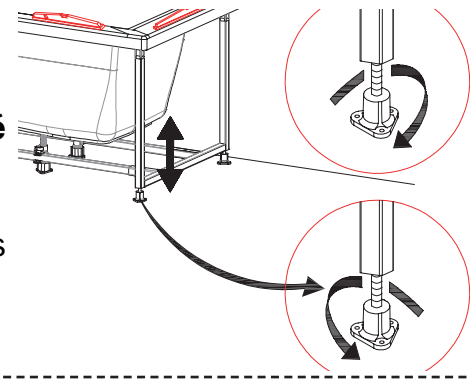

Repérer l'emplacement de la baignoire

Côté murs, le rebord de la baignoire doit reposer sur des tasseaux.

Reportez au crayon sur les murs d'appui le bord supérieur de la baignoire.

Puis, en dessous, tracez la ligne inférieure du bandeau. C'est à ce niveau que doivent se situer les supports.

Déplacez la baignoire pour fixer les tasseaux.

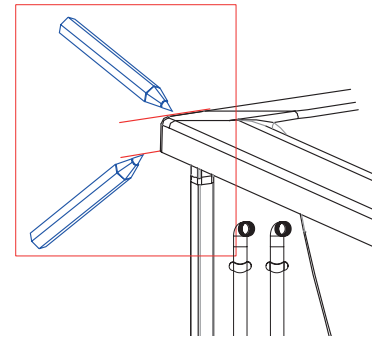

Raccorder la robinetterie et le vidage*

Rapprochez la baignoire des arrivées d'eau mais en laissant un espace suffisant pour vous glisser entre la cuve et le mur.

Raccordez la conduite d'évacuation au siphon de la bonde avec le flexible souple de diam.40 mm.

Raccordez les flexibles sur les arrivées d'eau, puis sur les entrées du mitigeur.

Attention à ne pas inverser l'eau chaude et l'eau froide ! (très important dans le cas d'un **robinet thermostatique**).

*La robinetterie est une option, vérifiez votre bon de commande pour contrôler sa présence.

Malgré un contrôle d'usine, vérifiez le serrage de votre robinetterie avant branchement.

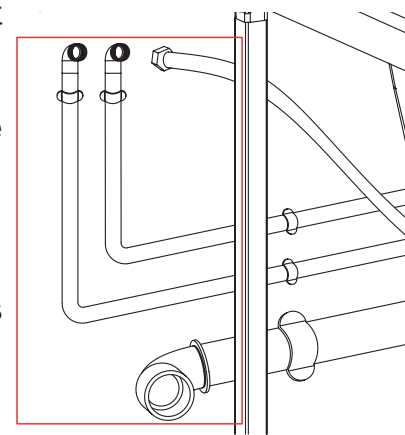

Fixer la baignoire

La baignoire doit être désolidarisée des murs, comme du sol, par un **matériau isophonique et imputrescible** : un joint mousse adhésif, par exemple, ou un épais cordon de mastic silicone. Si vous négligez ce point, les vibrations se transmettront aux parois du logement.

Isolez aussi les attaches ou les tasseaux, et replacez la baignoire dessus en la calant définitivement.

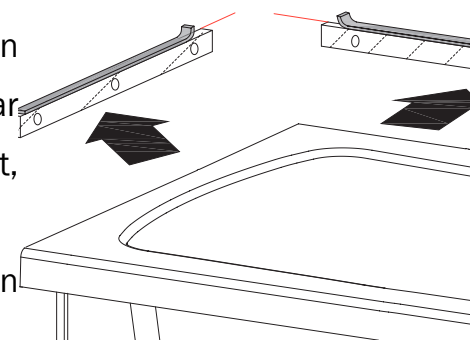

- Soulevez la baignoire uniquement par ses bords et toujours moteur vers le haut.
- Contrôlez son horizontalité.
- La baignoire doit reposer sur des tasseaux.
- Raccordez tous les éléments de façon souple.
- Attention à ne pas inverser les arrivées d'eau.
- Isolez la baignoire avec un matériaux isophonique.

LE BRANCHEMENT ÉLECTRIQUE

La liaison équipotentielle

La baignoire comporte une borne spécifique à la liaison équipotentielle. Elle est fixée sur le châssis métallique. Il suffit de dénuder l'extrémité du câble de la liaison, de l'introduire dans le passe-fil de la borne puis de serrer la vis de blocage.

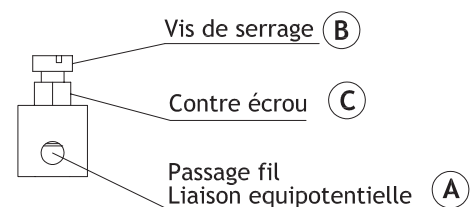

L'alimentation électrique

Commencez par déroulez le câble électrique jusqu'au boîtier étanche en passant par le passe-câble. Vous devez dévisser le couvercle du boîtier pour accéder aux bornes de connexion, Raccordez ensuite le câble dans la boîte de connexion murale. Vérifiez le serrage des dominos ou des connecteurs rapides et refermez la boîte.

Passez le câble électrique dans le serre-câble du boîtier. Branchez le fil de phase (marron) sur la borne marquée L, le neutre (bleu) sur N et le fil rayé jaune/vert sur la "terre".

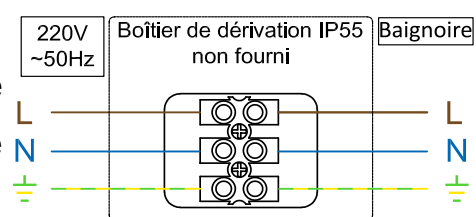

MISE EN ROUTE ET CONTRÔLES

Essais

1. Vérifiez que l'installation soit correctement alimentée en électricité (230 Volts). A la mise sous tension le spot s'allume pendant 20 secondes.
2. Nettoyez parfaitement le dessous de la baignoire (pensez que la soufflerie ne doit pas aspirer de poussières, ni de corps étrangers).
3. Remplissez la baignoire d'eau froide, les buses doivent être totalement immergées à l'exception de la cascade (selon modèle).
4. Mettez en route le système (cf.: p.8) et contrôlez le fonctionnement de chaque injecteur (système air) et de chaque buse (système eau).
5. Effectuez minutieusement un contrôle d'étanchéité avec le système en fonctionnement pendant 15 minutes minimum. L'étanchéité a été contrôlée en atelier, malgré cela, des fuites éventuelles peuvent être causées par le transport. Cette manipulation est donc Impérative.
6. Videz la baignoire. Vérifier le cycle d'assèchement (pour les systèmes équipés en air).



- Raccordez la liaison équipotentielle de la baignoire.
- Refermez correctement le boîtier de connexion et resserrez le passe-câble.
- Respectez le sens de câblage.
- Nettoyez le dessous de la baignoire.
- Contrôlez la parfaite étanchéité de l'installation.

FINITION ET HABILLAGE

Étanchéité et jonction avec le mur

L'opération se fait **baignoire pleine**, après avoir carrelé ou appliqué une peinture décorative sur les murs.

Nettoyez les surfaces à jointer et délimitez le joint par deux bandes d'adhésif de masquage.

Déposez un cordon régulier de mastic silicone d'une épaisseur de 5 mm minimum et laissez prendre 5 à 10 minutes, avant de lisser à l'aide d'une cale plastique.

Retirez l'adhésif avant la vulcanisation du mastic !

Laissez la baignoire pleine pendant 8 heures avant de la vider.

Le temps de séchage complet est de 24 heures.

L'installation proprement dite est terminée, il ne vous reste plus qu'à habiller la baignoire.

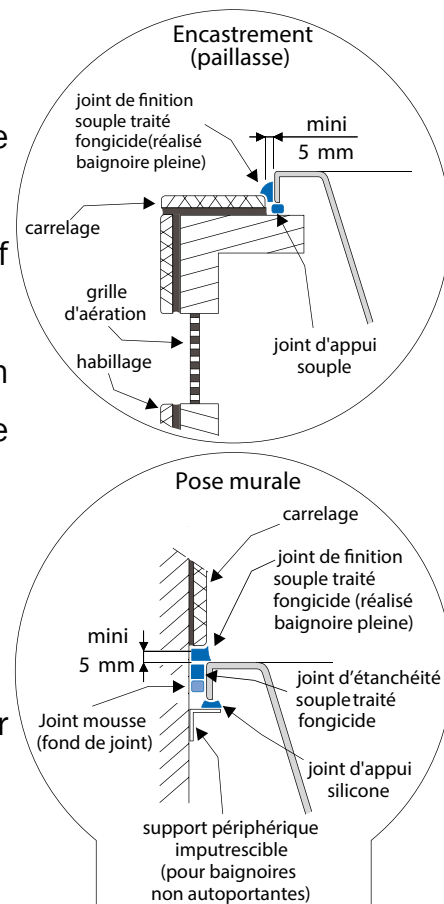

L'accessibilité à tous les éléments du système (Soufflerie, Pompe...) est obligatoire.

L'habillage de la baignoire doit permettre l'aspiration d'air nécessaire au bon fonctionnement du système.

Les tabliers fournis

Pour les baignoires disposant de tabliers fournis le montage prévoit déjà l'accessibilité et l'aération nécessaire.

Ces tabliers sont fournis avec leur propre notice de pose.

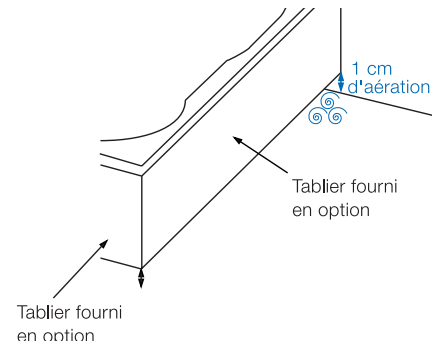

La création de tablier

En cas de création, votre tablier doit être installé de façon fixe, démontable uniquement à l'aide d'un outil et disposant d'une trappe d'accès de grande dimension (40 cm x 40 cm mini) et d'une grille d'aération d'au moins 10 cm x 10 cm. Cette grille doit posséder des ouvertures de 4 mm maximum.

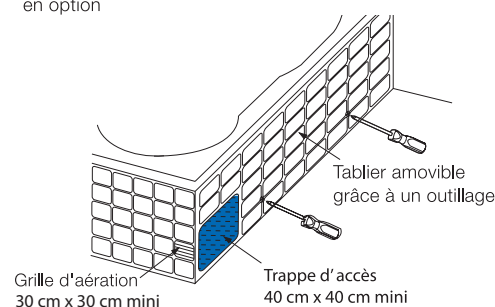

Les différentes prises d'air ne doivent en aucun cas se faire en extérieur ni par le vide sanitaire.



- L'étanchéité au silicone se fait baignoire pleine.
- Retirez l'adhésif avant la vulcanisation du mastic.
- L'accessibilité à tous les éléments du système est obligatoire.
- Le démontage de l'habillage doit pouvoir se faire simplement et rapidement.
- Les prises d'air doivent se faire dans des pièces tempérées et non en extérieur.

ENTRETIEN

Pour désinfecter

Remplir d'eau la baignoire et ajouter 20cl de javel (non moussante). Faire tourner 2 cycles en choisissant le massage le plus dynamique. Quand la balnéo s'arrête, vider la baignoire et la rincer.

La désinfection à la javel, est à répéter tous les 2 mois environ.

Pour détartrer

Remplir la baignoire d'eau bien chaude et versez un demi litre de vinaigre blanc. Choisir le massage le plus intense et faire tourner de 1 à 3 cycles si il y a beaucoup de calcaire. Quand la balnéo s'arrête, vider la baignoire et la rincer.

Pour le détartrage au vinaigre blanc est à faire tous les 4/6 mois en fonction de la fréquence d'utilisation, mais aussi en fonction du taux de calcaire de votre eau.

L'entretien en surface

Nous vous conseillons d'utiliser des produits doux et non abrasifs (pas de poudre à récurer, ni de solvant...) comme des mousses, même du liquide vaisselle ou bien des produits conçus spécialement pour l'acrylique. Sur les systèmes équipés, après chaque rinçage, l'assèchement automatique peu se déclencher.

ATTENTION : NE PAS UTILISER de poudres à récurer abrasives, ni de produits organiques tels que les diluant, les solvants, les décapants, les hydrocarbures, l'acétone, la térébenthine ou l'alcool à brûler.

o En fonctionnement balnéo, ATTENTION n'employez JAMAIS de produit moussant, de sels de bain ou d'huile de bain.

o En fonctionnement classique, vous pouvez utiliser bains moussants et gels douches.

UTILISATION

La mise en route

A la mise sous tension, le logo Kinedo apparaît 5 sec et le spot s'allume 20 sec.







Le clavier affiche alors le menu massage, votre baignoire est prête à être utilisée.



A tout moment, un appui court sur la touche  vous ramènera à l'écran d'accueil, un appuis long arrêtera le système en marche.

Sélection d'un programme de massage

 →  →  L'écran affiche le premier programme.

Utilisez les touches  ou  pour naviguer parmi les différents programmes.

 →  →  →  → 

Faites votre sélection en appuyant sur  l'écran affiche alors le temps restant:



Le spot Chromothérapie:



Un appui prolongé sur  éteindra le spot.

*Une séquence chromothérapie étudiée accompagne chaque massage, si vous désirez modifier cette séquence, vous pouvez accéder au menu Spot en passant par l'accueil  avant de procéder aux étapes ci-dessus.

Le système Kietude*, la Musique



*En option uniquement.



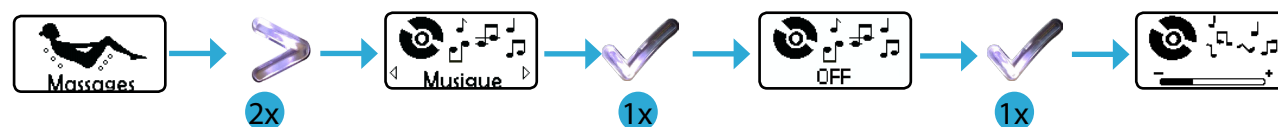

Dès la mise sous tension, votre baignoire est prête à être connectée en Bluetooth à votre Smartphone, reportez-vous à sa notice pour suivre la procédure d' appairage avec l'élément nommé "Belkin".

Les réglages de changement de piste, arrêt et lancement de vos musique s'effectueront alors à partir de votre Smartphone*, Le volume peut aussi être réglé à partir de la baignoire*.

Mise en route:

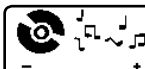

Réglage du volume:

A partir de l'écran musique:  ou lors d'un massage:  →  ou  .

Arrêt de la musique:

A partir de l'écran musique  →  → 

*Vérifiez bien le volume de votre Smartphone si celui-ci est au minimum les réglages sur la baignoire n'auront pas d'effet.

*KINEDO vous conseille de maintenir votre Smartphone à une distance minimale de sécurité du volume d'eau.



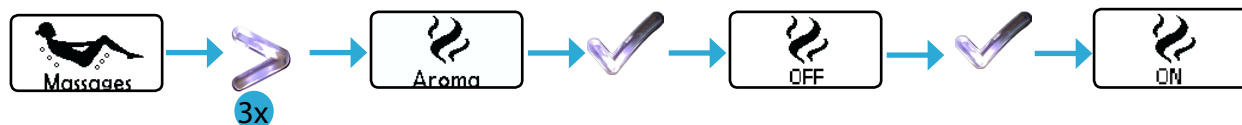























L' Aromathérapie:



Arrêt de l' Aromathérapie:

A partir de l'écran aromathérapie:  →  → 

Les systèmes et leurs massages intégrés :

LES SYSTÈMES	LES PROGRAMMES								
DÉTENTE :				* Eau uniquement					
	ÉQUILIBRE	FITNESS	ZEN						
SANTÉ :					* Eau uniquement				
	ÉQUILIBRE	FITNESS	ZEN	RELAXANT					
BIEN ÊTRE :									
	ÉQUILIBRE	FITNESS	RELAXANT	ÉVEIL	DYNAMIQUE				
VITALITÉ :									
	ÉQUILIBRE	FITNESS	MINCEUR	DOS	ÉVEIL	DYNAMIQUE			
KIETUDE :									
	ÉQUILIBRE	FITNESS	MINCEUR	DOS	ÉVEIL	DYNAMIQUE	MUSIQUE	AROMA	CHROMO

GARANTIE

Cet appareil bénéficie d'une garantie de 2 années, sur les pièces et main d'œuvre usine et les frais de déplacements, sur présentation de la facture d'achat (garantie à compter de la date portée sur la facture) ou du numéro de série de votre baignoire (garantie à compter de la date de fabrication fait foi). Le numéro de série vous sera demandé pour permettre l'identification de votre baignoire, conservez le précieusement. Kinedo ne garantie pas les accessoires* rapportés.

Cette garantie est expressément limitée à la réparation ou au remplacement des pièces reconnues défectueuses sur la France Métropolitaine, sans qu'il puisse être réclamé d'indemnité pour une cause quelconque, notamment pour immobilisation de l'appareil, dégâts causés, etc. Les frais d'emballage, de transport aller-retour (les transports se font toujours aux risques et périls du client), de démontage et de remontage ou réinstallation sont toujours à la charge du client. La garantie ne couvre pas les dégâts ou détériorations provenant :

D'une installation de l'appareil non conforme aux directives du constructeur,

De démontages, réparations ou modifications par l'acheteur ou un tiers autre que les installateurs agréés par le constructeur,

De chocs, erreur de tension, erreur de branchement, d'utilisation non conforme et déconseillée, de surtensions dues au secteur et orages.

Kinedo se réserve le droit de faire de modifier des détails dans la conception de sa gamme sans préavis.

*Tous les éléments rapportés sur la baignoire (lecteur MP3, Smartphones etc ...) ne sont pas couverts pas la garantie. Kinedo se dégage de toutes responsabilités en cas de dysfonctionnement de l'appareil utilisé.

Vous trouverez votre déclaration de performance (Dop) sur :<http://www.kinedo.com/DoP/DoP-KIN-04pfm331.zip>



SETMA Europe
Z.I. Athélia III Voie Antiope
13705 LA CIOTAT Cedex

Assistance technique consommateurs
Tél : 04 42 71 56 00
(Coût d'un appel local)
De 8h30 à 12h15 et de 13h30 à 17h30 (du lundi au vendredi)